

Shockproof CD Player

AZ9015

AZ9214

AZ9225



Let's make things better.



PHILIPS

Es necesario que lea cuidadosamente su instructivo de manejo.



Descripción:	Tocadiscos de CD portatil
Modelo:	AZ 9015/01, /11, /16, AZ 9214/01, /11, /16, AZ 9225/01, /11, /16
Alimentación:	110–127/220–240 V~ 50–60 Hz
Consumo:	4 W (AY 3170)
Importador:	Philips Mexicana, S.A. de C.V.
Domicilio:	Norte 45, # 669, Col. Industrial Vallejo
Localidad y Telefono:	C.P. 02300 México D.F., Tel. 728 42 00
Exportador:	Philips Hong Kong, Ltd.
País de Origen:	China

Nº de Serie: _____

**LEA CUIDADOSAMENTE ESTE INSTRUCTIVO
ANTES DE USAR SU APARATO.**

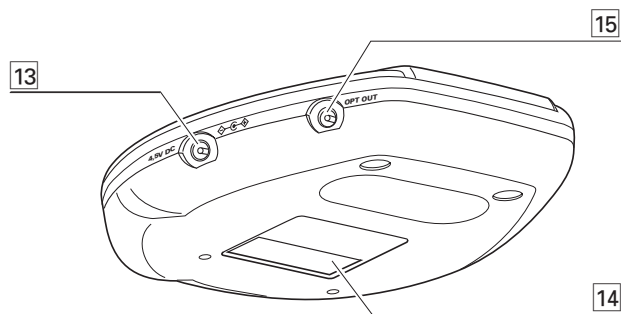
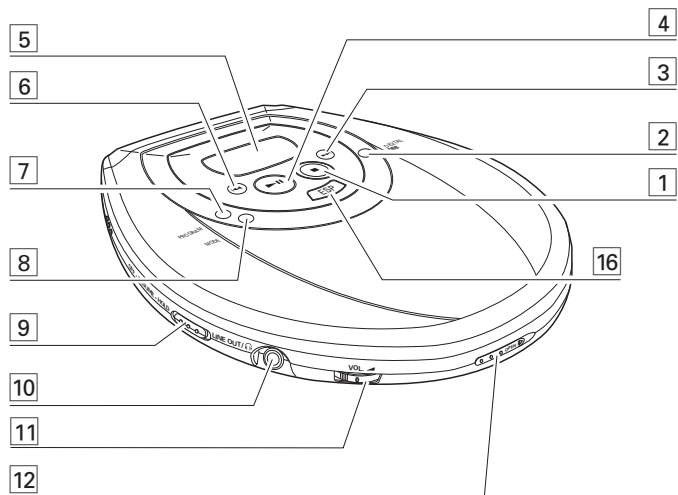

English	CD play11–12
Controls6	Features13–18
Quick start7	In-car connection19
Power supply8–10	Troubleshooting20–21
Headphones10	General information22

English

Français	Ecouteurs28
Informations générales23	Lecture CD29–30
Commandes24	Caractéristiques31–36
Mise en service rapide25	Raccordement en voiture37
Alimentation électrique26–28	Pannes et remèdes38–39

Français

Español	Reproducción de un CD45–46
Controles40	Características47–52
Encendido rápido41	Conexión al automóvil53
Alimentación eléctrica42–44	Localización de averías54–55
Auriculares44	Información general56

Español

Guarantees	Philips product warranty for
Poliza de garantía	Australia76–77
Mexico74–75	Guarantee and service for
	New Zealand78

中文

CONTROLS, refer to the illustration on page 3

- 1 ■stops CD play, clears a program or switches the player off
- 2 DIGITAL DBB ...DIGITAL **DYNAMIC BASS BOOST** switches the bass enhancement on and off
- 3 ►►skips and searches CD tracks forwards
- 4 ►||switches the player on, starts or pauses CD play
- 5display
- 6 ◀◀skips and searches CD tracks backwards
- 7 PROGRAMprograms tracks and reviews the program
- 8 MODEselects the different playing possibilities: **SHUFFLE**, **SHUFFLE REPEAT ALL**, **REPEAT**, **REPEAT ALL** and *SCAN*
- 9 RESUMEstores the last position of a CD track played
HOLD**locks all buttons**
OFFswitches RESUME and HOLD off
- 10 LINE OUT/🔊3.5 mm headphone socket, socket to connect the player to another analogue audio input of an additional appliance, remote control socket (not on all versions)
- 11 VOL ◀adjusts the volume
- 12 OPEN ►opens the CD lid
- 13 4.5V DCsocket for external power supply
- 14typeplate
- 15 OPT OUT(not on all versions) socket to connect the player to digital equipment (e.g. a CD recorder) with a DIGITAL OPTICAL IN/AUX socket
- 16 ESP**ELECTRONIC SKIP PROTECTION** ensures continuous CD playback regardless of vibrations and shocks

Note: After every key operation the display is illuminated for a few seconds (not on all versions).

This set complies with the radio interference requirements of the European Community.

QUICK START

1 OPEN

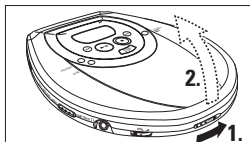

2

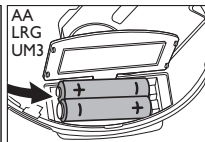
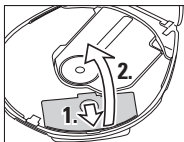

3 CD

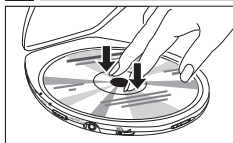

4

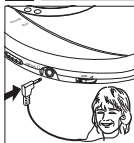

5 HOLD → OFF

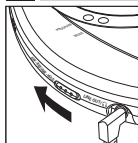

6 PLAY

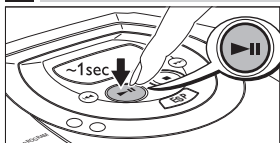

7 VOLUME

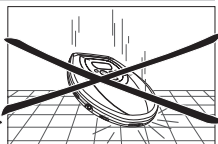
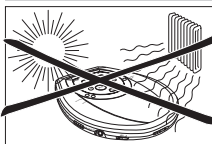
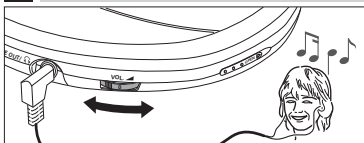

CAUTION

Use of controls or adjustments or performance of procedures other than herein may result in hazardous radiation exposure or other unsafe operation.

POWER SUPPLY

Batteries (supplied or optionally available)

With this player you can use either:

- normal batteries type **LR6, UM3** or **AA** (preferably Philips), or
- alkaline batteries type **LR6, UM3** or **AA** (preferably Philips).

Notes: – Old and new or different types of batteries should not be used in combination.

– Remove batteries if they are empty or if the player is not going to be used for a long time.

Inserting batteries

- 1 Push OPEN ► to open the CD lid.
- 2 Open the battery compartment and insert either 2 normal or alkaline batteries.

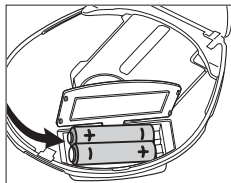

Battery indication

The battery symbol on the display is divided into 3 sections which indicate the approximate power capacity of the batteries.

- If  is flashing and **bAtt** is displayed, the batteries are empty.

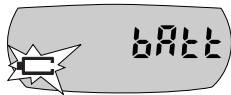

Average playing time of batteries under normal conditions

Battery type	ESP on	ESP off
Normal	7 hours	6 hours
Alkaline	20 hours	18 hours
ECO-PLUS NiMH batteries (not on all versions)	10 hours	9 hours

Batteries contain chemical substances, so they should be disposed of properly.

ECO-PLUS NiMH battery information (for versions supplied with rechargeable ECO-PLUS NiMH batteries AY 3362 only)

Recharging works only on players with supplied rechargeable ECO-PLUS NiMH batteries AY 3362.

Recharging the ECO-PLUS NiMH batteries on board

1 Make sure you insert the rechargeable ECO-PLUS NiMH batteries AY 3362.

2 Connect the mains adapter to the 4.5V DC socket of the player and to the wall socket.

-  filled with 0–3 sections (depending on the level of charge) is shown and **CHARGE** is displayed.



- Recharging stops when you start playback or when approximately 7 hours have passed by.

3 When the batteries are fully recharged,  is shown and **FULL** is displayed.



Notes: – It is normal for the batteries to become warm during recharging.

*– If the batteries become too warm, recharging will be interrupted for approximately 30 minutes and **Hot** is displayed.*

– To ensure proper recharging on board, take care that contacts are clean, and you are using only the ECO-PLUS NiMH batteries AY 3362.

Rechargeable ECO-PLUS NiMH battery handling

- Recharging already charged or half-charged batteries will shorten their lifetime. Therefore, after using the rechargeable ECO-PLUS NiMH batteries a few times, discharge them completely before recharging.
- To avoid a short circuit, the batteries should not touch any metal objects.
- When the batteries quickly become empty after recharging, the contacts are dirty or the end of their lifetime has been reached.

POWER SUPPLY/HEADPHONES

Mains adapter (supplied or optionally available)

Use only the AY 3170 adapter (4.5 V/300 mA direct current, positive pole to the centre pin). Any other product may damage the player.

- 1 Make sure that the local voltage corresponds to the mains adapter's voltage.
- 2 Connect the mains adapter to the 4.5V DC socket of the player and to the wall socket.

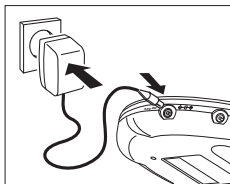

Note: Always disconnect the adapter when you are not using it.

Headphones AY 3677

- Connect the supplied headphones to the LINE OUT/🎧 socket.

Note: LINE OUT/🎧 can also be used for connecting your HiFi system (signal lead) or your car radio (cassette adapter or signal lead). In both cases, the volume of the player must be set to position 8.

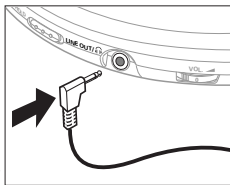

Use your head when using headphones

Hearing safety: Do not play your headphones at a high volume. Hearing experts advise that continuous use at high volume can permanently damage your hearing.

Traffic safety: Do not use headphones while driving a vehicle. It may create a hazard and it is illegal in many countries. Even if your headphones are an open-air type designed to let you hear outside sounds, do not turn up the volume so high that you cannot hear what is going on around you.

Playing a CD

This CD player can play all kinds of **Audio Discs** such as CD-Recordables and CD-Rewritables. Do not try to play a CD-ROM, CDi, VCD, DVD or computer CD.

- 1 Push the OPEN ► slider.
→ The lid opens.
 - 2 Insert an audio CD, printed side up, by pressing gently on the CD centre so that it fits onto the hub. Close the lid by pressing it down.
 - 3 Press ►|| for approximately 1 second to switch the player on and start CD playback.
→ The current track number and the elapsed playing time are displayed.
- You can pause playback by pressing ►||.
 - The time where playback was paused is flashing.
 - Continue playback by pressing ►|| again.
- 4 Press ■ to stop playback.
→ The total number of tracks and the total playing time of the CD are displayed.
 - 5 Press ■ again to switch the player off.
- To remove the CD, hold it by its edge and press the hub gently while lifting the CD.

Note: If there is no activity, the set will automatically switch off after a while to save energy.

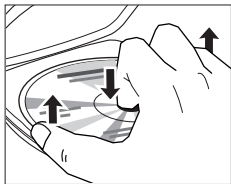
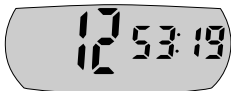
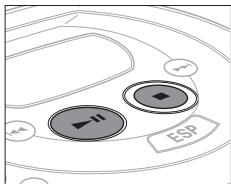
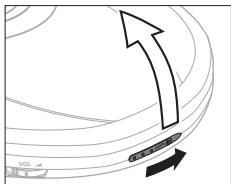

CD PLAY

Playback information

- If a recordable CD (CD-R) or a rewritable CD (CD-RW) is not recorded properly, *RF d 15C* is displayed. In that case use **FINALIZE** on your CD recorder to complete the recording.
- If you want to play a rewritable CD (CD-RW), it takes 3–15 seconds for sound reproduction to start once you have pressed **▶II**.
- Playback will stop if you open the CD lid.
- While the CD is read, *1 - -* is flashing.

Volume and bass

Volume adjustment

- Adjust the volume by using **VOL** .

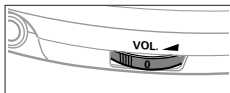

Bass adjustment

You can choose between the bass enhancement levels *dbb 1* and *dbb 2*.

- 1 Press **DIGITAL DBB** as often as necessary to select the desired bass intensity.
→ *dbb 1* or *dbb 2* is displayed for 2 seconds and **DBB** is shown.
- 2 To switch *dbb 1* or *dbb 2* off, press **DIGITAL DBB** repeatedly.
→ **DBB** goes off.



Selecting a track and searching

Selecting a track during playback

- Briefly press ◀◀ or ▶▶ once or several times to skip to the current, previous or next track.
 - Playback continues with the selected track and its number is displayed.

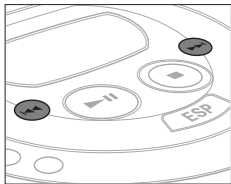

Selecting a track when playback is stopped

- 1 Briefly press ◀◀ or ▶▶ once or several times.
 - The selected track number is displayed.
- 2 Press ▶▶ to start CD play.
 - Playback starts with the selected track.

Searching for a passage during playback

- 1 Keep ◀◀ or ▶▶ pressed to find a particular passage in a backward or forward direction.
 - Searching is started and playback continues at low volume. After 2 seconds the search speeds up.
- 2 Release the button when you reach the desired passage.
 - Normal playback continues from this very position.

*Notes: – During SCAN searching is not possible.
– During SHUFFLE, SHUFFLE REPEAT ALL, REPEAT or while playing a program, searching is only possible within the particular track.*

FEATURES

Programming track numbers

You can select up to 99 tracks and store them in memory in a desired sequence. Any track can be stored more than once.

- 1 While playback is stopped, select a track with ◀◀ or ▶▶.
 - 2 Press PROGRAM to store the track.
 - PROGRAM lights up; the track number programmed and P with the total number of stored tracks are displayed.
 - 3 Select and store all desired tracks in this way.
 - 4 Press ▶▶ to start playback of your selected tracks.
 - PROGRAM is shown and playback starts.
- You can review the program by pressing PROGRAM for more than 2 seconds.
 - The display shows all stored tracks in sequence.

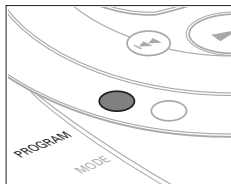

Notes: – If you press PROGRAM and there is no track selected, *SELECT* is displayed.
– If you try to store more than 99 tracks, *FULL* is displayed.

Clearing the program

- 1 If necessary, press ■ to stop playback.
- 2 Press ■ to clear the program.
 - CLEAR is displayed once, PROGRAM goes off and the program is cleared.



Note: The program will also be cleared if you
– interrupt the power supply or
– open the CD lid,
– or if the set switches off automatically.

Storing the last position played – RESUME

You can store the last position played. When restarting, playback continues from where you have stopped.

- Switch the slider to RESUME during playback to activate RESUME.
→ **RESUME** is shown.
 - Press **■** whenever you want to stop playback.
 - Press **▶||** whenever you want to resume playback.
→ **RESUME** is shown and playback continues from where you have stopped.
- To deactivate RESUME, switch the slider to OFF.
→ **RESUME** goes off.

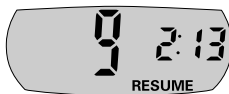
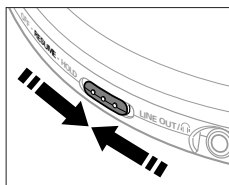

Locking all buttons – HOLD

You can lock the buttons of the set. When a key is pressed, no action will be executed then.

- Switch the slider to HOLD to activate HOLD.
→ All buttons are locked. *Hold* is displayed by pressing any key. If the set is switched off, *Hold* is displayed only by pressing **▶||**.
- To deactivate HOLD, switch the slider to OFF.

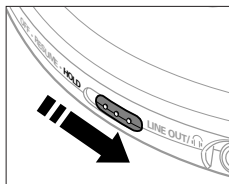

Note: When you deactivate HOLD by switching the slider to RESUME and restart, playback continues from where you have stopped.



FEATURES

ESP

With a conventional portable CD player you might have experienced that the music stopped e.g. when you were jogging. The **ELECTRONIC SKIP PROTECTION** prevents loss of sound caused by light vibrations and shocks. Continuous playback is ensured.

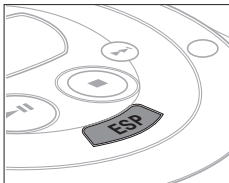
However, ESP does not prevent playback interruptions during serious running. It also does not protect the set against any **damage caused by dropping!**



- Press ESP during playback to activate the skip protection.
 -  is shown and the protection is activated.
- To deactivate the skip protection, press ESP again.
 -  goes off and the protection is deactivated.



Pouch AY 3266 (supplied or optionally available)

The pouch enables you to carry the player so that you can listen to music during exercising (e.g. jogging).

- 1 Make sure ESP is activated.
- 2 Fasten the belt tightly around your waist.
- 3 Put the CD player into the pouch with the keys facing away from your body, and close the flap.

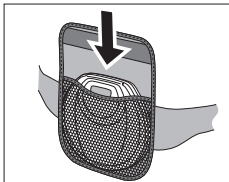

Notes: – Make sure that the player is not hit by any objects like e.g. limbs or branches during jogging.
– Do not use the pouch if your skin is irritated.
– Do not machine wash the pouch as it could lose shape or color.

Selecting different playing possibilities – MODE

It is possible to play tracks in random order, to repeat a track or the CD and to play the first few seconds of each track.

- 1 Press MODE during playback as often as necessary until the display shows either:
 - **SHUFFLE**: All tracks of the CD are played in random order until all of them have been played once.
 - **SHUFFLE REPEAT ALL**: All tracks of the CD are played repeatedly in random order.
 - **REPEAT**: The current track is played repeatedly.
 - **REPEAT ALL**: The entire CD is played repeatedly.
 - **SCAN**: The first 10 seconds of each of the remaining tracks are played in sequence.

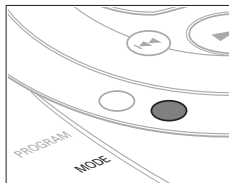



- 2 Playback starts in the chosen mode after 2 seconds.
- To return to normal playback, press MODE repeatedly until the display indicator goes off.

FEATURES

Remote control (not on all versions)

Use the AY 3767 cord remote control. The buttons on the remote control have the same functions as the corresponding buttons on the CD player.

- 1 If necessary press **■** once or twice until the set is switched off.
- 2 Firmly connect the remote control to LINE OUT/ and the headphones to the remote control's socket.
- 3 Turn the volume down with VOL  on the remote control and set VOL  on the CD player to position 8.

Optical out (not on all versions)

You can connect your CD player to digital equipment (e.g. a CD recorder) with a DIGITAL OPTICAL IN/AUX socket.

- 1 Use the mains adapter, switch ESP off and turn down the volume of the appliance that should be connected.
 - 2 Connect an optical cable or signal lead to the OPT OUT socket of your CD player and to the DIGITAL OPTICAL IN/AUX socket of the other appliance.
- To adjust volume and sound, use the controls of the connected appliance.

Notes: – For analogue connections use the LINE OUT/ socket.

– Playback via OPT OUT does not work if the player is supplied by batteries.

IN-CAR CONNECTION

In-car use (connections supplied or optionally available)

Only use the AY 3545 car voltage converter (4.5 V, DC, positive pole to the centre pin) and the AY 3501 car cassette adapter. Any other product may damage the set.

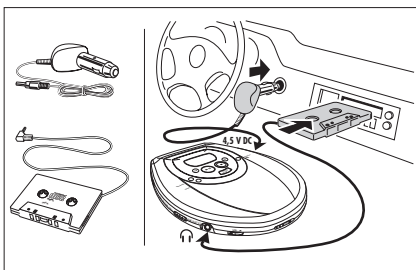

- 1 Put the CD player on a horizontal, vibration-free and stable surface. Make sure it is in a safe place, where the player is neither a danger nor obstacle to the driver and passengers.
 - 2 Connect the DC plug of the voltage converter to the 4.5V DC socket of the CD player (**only for a 12 V car battery, negative grounding**).
 - 3 Insert the voltage converter into the cigarette lighter socket. If necessary, clean the cigarette lighter socket to obtain a good electrical contact.
 - 4 Turn down the volume and connect the cassette adapter plug to the LINE OUT/🔊 socket of the CD player.
 - 5 Carefully insert the cassette adapter into the car radio's cassette compartment.
 - 6 Make sure the cord does not hinder your driving.
 - 7 Start the CD player, set VOL \blacktriangleleft to position 8 and adjust the sound with the car radio controls.
- Always remove the voltage converter from the cigarette lighter socket when the CD player is not in use.

Notes: – Avoid excessive heat from the car heating or from direct sunlight (e.g. in a parked car in the summer).

– If your car radio has a LINE IN socket, it is better to use it for the car radio connection instead of the cassette adapter. Connect the signal lead to this LINE IN socket and to the LINE OUT/🔊 socket of the CD player.

TROUBLESHOOTING

WARNING

Under no circumstances should you try to repair the set yourself as this will invalidate the guarantee.

Problem	Possible cause	Solution
No power, playback does not start	Batteries	
	Batteries inserted incorrectly	Insert the batteries correctly.
	Batteries are empty.	Change the batteries.
	Contact pins are dirty.	Clean them with a cloth.
	Mains adapter	
	Loose connection	Connect the adapter securely.
no disc indication	In-car use	
	Cigarette lighter is not powered when ignition is off.	Switch on ignition or insert batteries.
	CD-RW (CD-R) is not recorded properly.	Use FINALIZE on the CD recorder to complete the recording.
no disc indication	The CD is badly scratched or dirty.	Replace or clean the CD.
	CD is not or incorrectly inserted.	Insert a CD, label upwards.
	The laser lens is steamed up.	Wait until the lens has cleared.
HOLD indication and/or no reaction to controls	HOLD is activated.	Deactivate HOLD.
	Electrostatic discharge	Disconnect the set from power supply or take out the batteries for a few seconds.

TROUBLESHOOTING

If a fault occurs, first check the points listed, before taking the set for repair.

If you are unable to solve a problem by following these hints, consult your dealer or service centre.

Problem	Possible cause	Solution
The CD skips tracks.	The CD is damaged or dirty.	Replace or clean the CD.
	RESUME , SHUFFLE or PROGRAM is active.	Switch RESUME , SHUFFLE or PROGRAM off.
No sound or bad sound quality	PAUSE is activated.	Press ►II.
	Loose, wrong or dirty connections	Check and clean connections.
	Volume is not adjusted.	Adjust the volume.
	Malfunctions due to vicinity of active mobile phones	Keep the player away from active mobile phones.
	Strong magnetic fields near the player	Change the player's position or connections.
	In-car use	
	cassette adapter is inserted incorrectly.	Insert the cassette adapter correctly.
	Temperature inside the car is too high/low.	Let the player adjust to the temperature.
Cigarette lighter socket is dirty.	Clean the cigarette lighter socket.	
Wrong playback direction of the car cassette player's autoreverse feature	Change the autoreverse direction.	

GENERAL INFORMATION

CD player and CD handling

- Do not touch the lens (A) of the CD player.
- Do not expose the set, batteries or CDs to humidity, rain, sand or excessive heat (caused by heating equipment or direct sunlight).
- You can clean the CD player with a soft, slightly dampened, lint-free cloth. Do not use any cleaning agents as they may have a corrosive effect.
- To clean the CD, wipe it in a straight line from the centre towards the edge using a soft, lint-free cloth. A cleaning agent may damage the disc! Never write on a CD or attach a sticker to it.
- The lens may cloud over when the set is moved suddenly from cold to warm surroundings. Playing a CD is not possible then. Leave the CD player in a warm environment until the moisture has evaporated.
- Active mobile phones in the vicinity of the CD player may cause malfunctions.
- Avoid dropping the set as this may cause damage.

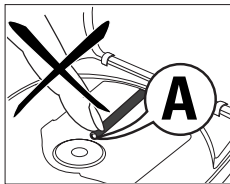

Environmental information

- All redundant packing material has been omitted. We have done our utmost to make the packaging easily separable into two mono materials: cardboard (box) and polyethylene (bags, protective foam sheet).
- Your set consists of materials which can be recycled if disassembled by a specialized company. Please observe the local regulations regarding the disposal of packing materials, exhausted batteries and old equipment.

INFORMATIONS GENERALES

Lecteur de CD et manipulation des CD

- Ne touchez jamais la lentille (A) du lecteur de CD.
- N'exposez jamais l'appareil, les piles ou les CD à l'humidité, à la pluie ou à une chaleur excessive (chauffage ou lumière directe du soleil).
- Vous pouvez nettoyer le lecteur de CD à l'aide d'un chiffon doux, légèrement humide et non pelucheux. N'utilisez pas de produits de nettoyage, car ils sont susceptibles d'avoir un effet corrosif.
- Pour nettoyer un CD, essuyez-le en ligne droite du centre vers le bord, à l'aide d'un chiffon doux non pelucheux. Les produits de nettoyage risquent d'endommager le disque ! N'inscrivez jamais rien sur un CD ou n'y collez aucune étiquette.
- La lentille peut se couvrir de buée lorsque vous faites passer brutalement l'appareil du froid à la chaleur. Il n'est alors plus possible de lire un CD. Laissez le lecteur de CD dans un environnement chaud jusqu'à ce que la buée s'évapore.
- Le fonctionnement du lecteur de CD peut être perturbé si des téléphones portables fonctionnent près de l'appareil.
- Evitez de laisser tomber l'appareil, ce qui risquerait de l'endommager.

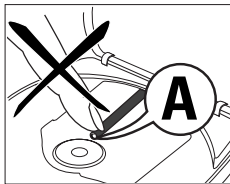

Informations relatives à l'environnement

- Tous les matériaux d'emballage superflus ont été supprimés. Nous avons fait tout notre possible pour que l'emballage puisse être trié en deux matériaux : carton (boîte) et polyéthylène (sachets, plaques de protection en mousse).
- Votre appareil est composé de matériaux pouvant être recyclés s'il est démonté par une firme spécialisée. Veuillez observer les règlements locaux lorsque vous vous débarrassez des matériaux d'emballage, des piles usagées et de votre ancien appareil.

COMMANDES, voir illustration page 3

- 1 ■arrête la lecture CD, efface la programmation du CD ou éteint le lecteur
- 2 DIGITAL DBB ...DIGITAL **DYNAMIC BASS BOOST** active/désactive l'amplification des basses
- 3 ►►avance d'une piste sur le CD ou effectue une recherche vers l'avant
- 4 ►||allume le lecteur, démarre ou interrompt la lecture CD
- 5affichage
- 6 ◀◀recule d'une piste sur le CD ou effectue une recherche vers l'arrière
- 7 PROGRAM.....permet de programmer les pistes, affiche la programmation
- 8 MODE.....sélectionne l'une des possibilités de lecture : **SHUFFLE**, **SHUFFLE REPEAT ALL**, **REPEAT**, **REPEAT ALL** et *SCAN*
- 9 RESUME.....enregistre la dernière position de lecture d'une piste de CD
HOLD**verrouille toutes les touches**
OFFdésactive les fonctions RESUME et HOLD
- 10 LINE OUT/🔊prise pour casque de 3,5 mm, prise permettant de connecter le lecteur à l'entrée audio analogique d'un autre appareil, prise pour la télécommande (pas sur tous les modèles)
- 11 VOL ◀règle le volume
- 12 OPEN ►ouvre le couvercle du lecteur
- 13 4.5V DCprise pour alimentation extérieure
- 14identification du modèle
- 15 OPT OUT(pas sur tous les modèles) prise permettant de connecter le lecteur à un appareil numérique (p. ex. un graveur de CD) disposant d'une prise DIGITAL OPTICAL IN/AUX
- 16 ESP**ELECTRONIC SKIP PROTECTION** assure une lecture continue du CD, indépendamment des vibrations et des chocs

Remarque : L'affichage est éclairé pendant quelques secondes après chaque opération importante (pas sur tous les modèles).

Cet appareil est conforme aux normes de la Communauté européenne en matière d'interférences radio.

MISE EN SERVICE RAPIDE

1 OPEN

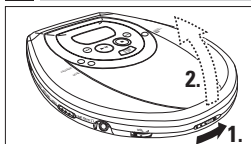

2

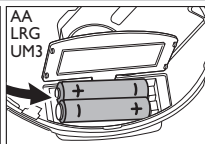
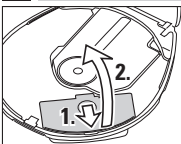

3 CD

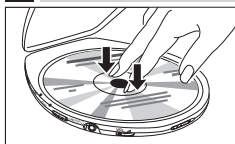

4

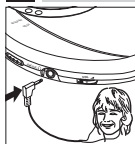

5 HOLD → OFF

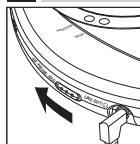

6 PLAY

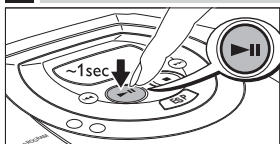

7 VOLUME

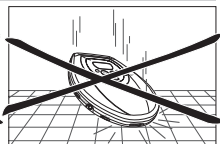
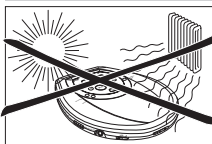
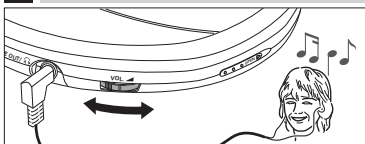

ATTENTION

L'utilisation de commandes ou de réglages ou l'exécution de procédures autres que celles décrites dans le présent manuel risque d'entraîner une exposition à un rayonnement dangereux ou d'avoir d'autres conséquences sur la sécurité.

ALIMENTATION ELECTRIQUE

Piles (fournies ou disponibles en option)

Avec ce lecteur, vous pouvez utiliser :

- des piles normales du type **LR6, UM3** ou **AA** (de préférence Philips), ou
- des piles alcalines du type **LR6, UM3** ou **AA** (de préférence Philips).

*Remarques : – Il ne faut pas mélanger des piles usagées et neuves ou des piles de types différents.
– Retirez les piles si elles sont déchargées ou si vous n'utilisez pas le lecteur pendant un certain temps.*

Mise en place des piles

- 1 Appuyez sur OPEN ► pour ouvrir le couvercle du lecteur.
- 2 Ouvrez le compartiment des piles et placez y 2 piles soit normales soit alcalines.

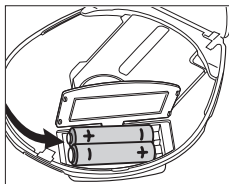

Témoin des piles

Le symbole représentant une pile est divisé en 3 sections donnant une indication approximative de la capacité des piles.

- Si  clignote et que **bAtt** est affiché, les piles sont déchargées.

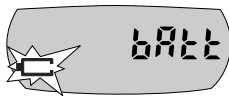

Durée moyenne d'utilisation des piles dans des conditions normales

Type de piles	ESP activé	ESP désactivé
Normales	7 heures	6 heures
Alcalines	20 heures	18 heures
Piles ECO-PLUS NiMH (pas sur tous les modèles)	10 heures	9 heures

Les piles contiennent des substances chimiques et doivent par conséquent être rejetées dans les endroits appropriés.

Informations relatives aux piles ECO-PLUS au NiMH (uniquement pour les modèles livrés avec des piles AY 3362 ECO-PLUS rechargeables au NiMH)

Le chargement ne fonctionne que sur les lecteurs livrés avec des piles AY 3362 ECO-PLUS rechargeables.

Chargement des piles ECO-PLUS au NiMH sur l'appareil

1 Veillez à placer des piles AY 3362 ECO-PLUS NiMH rechargeables au.

2 Branchez le bloc d'alimentation sur la prise 4.5V DC du lecteur et sur la prise murale.

→  rempli de 0–3 sections (en fonction du niveau de chargement) apparaît et l'indication *CHARGE* est affichée.



• Le chargement s'arrête lorsque vous démarrez la lecture d'un disque ou après environ 7 heures.

3 Lorsque les piles sont entièrement rechargées,  apparaît et l'indication *FULL* est affichée.



Remarques : – Il est normal que les piles chauffent pendant le chargement.

*– Si les piles sont trop chaudes, le chargement est interrompu pendant environ 30 minutes et l'indication *Hot* apparaît.*

– Pour garantir un chargement correct sur l'appareil, veillez à ce que les contacts soient propres et n'utilisez que des piles AY 3362 ECO-PLUS rechargeables au NiMH.

Manipulation des piles ECO-PLUS rechargeables au NiMH

• Le fait de recharger des piles déjà chargées ou chargées à moitié réduit leur durée de vie. Par conséquent, après avoir utilisé plusieurs fois les piles ECO-PLUS au NiMH, déchargez-les complètement avant de les recharger.

• Pour éviter les courts-circuits, les piles ne doivent pas toucher d'objets métalliques.

• Si les piles se déchargent rapidement après avoir été rechargées, cela signifie que les contacts sont sales ou qu'elles ont atteint la fin de leur vie utile.

ALIMENTATION ELECTRIQUE / ECOUTEURS

Bloc d'alimentation (fourni ou disponible en option)

N'utilisez que le bloc d'alimentation AY 3170 (4,5 V / 300 mA, courant continu, tension positive sur la borne centrale). Tout autre appareil risque d'endommager le lecteur.

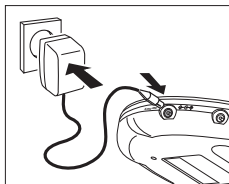

- 1 Assurez-vous que la tension du réseau correspond à celle du bloc d'alimentation.
- 2 Branchez le bloc d'alimentation sur la prise 4.5V DC du lecteur et sur la prise murale.

Remarque : Débranchez toujours le bloc d'alimentation lorsque vous ne l'utilisez pas.

Ecouteurs AY 3677

- Branchez les écouteurs fournis sur la prise LINE OUT/🔊.

Remarque : La prise LINE OUT/🔊 peut également servir à brancher votre lecteur sur votre chaîne HiFi (ligne de signal) ou sur votre autoradio (cassette adaptatrice ou ligne de signal). Dans les deux cas, le volume du lecteur doit être réglé sur 8.

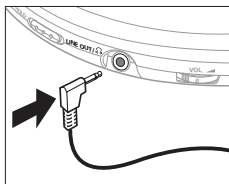

Ecoutez la musique... et la voix de la raison !

Sécurité d'écoute : ne réglez pas vos écouteurs à un volume trop élevé. Les experts de l'audition signalent qu'une utilisation continue à volume élevé peut nuire à l'ouïe.
Sécurité routière : n'utilisez pas vos écouteurs lorsque vous conduisez un véhicule. Cela peut entraîner des dangers, et est interdit dans nombre de pays. Même si vous utilisez des écouteurs de type ouvert, conçus pour vous permettre d'entendre les sons environnants, ne réglez pas le volume si fort que vous n'entendez plus ce qui se passe autour de vous.

LECTURE D'UN CD

Ce lecteur CD peut lire tous les types de **disques audio** comme les CD enregistrables ou réenregistrables. N'essayez pas de lire un CD-ROM, un CDi, un CDV, un DVD ou un CD d'ordinateur.

- 1 Appuyez sur la glissière OPEN ►.
→ Le couvercle s'ouvre.
- 2 Introduisez un CD audio, face imprimée vers le haut, en appuyant doucement sur le centre du CD, de manière à le fixer sur l'axe. Fermez le couvercle en l'abaissant et en appuyant.
- 3 Appuyez sur ►|| pendant environ 1 seconde pour mettre l'appareil en marche et démarrer la lecture CD.
→ Le numéro de la piste en cours de lecture et le temps écoulé sont affichés.
- Vous pouvez interrompre la lecture en appuyant sur ►||.
→ L'affichage du temps de lecture clignote.
- Reprenez la lecture en appuyant une nouvelle fois sur ►||.
- 4 Appuyez sur ■ pour arrêter la lecture.
→ Le nombre total de pistes et la durée totale de lecture du CD sont affichés.
- 5 Appuyez une nouvelle fois sur ■ pour éteindre l'appareil.
- Pour retirer le CD, saisissez-le par le bord et appuyez doucement sur l'axe tout en soulevant le CD.

Remarque : Le lecteur s'éteint automatiquement après un certain temps s'il n'est pas utilisé, de manière à économiser l'énergie.

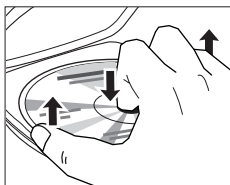
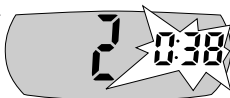
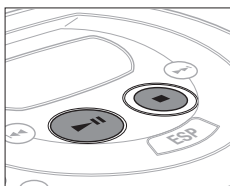
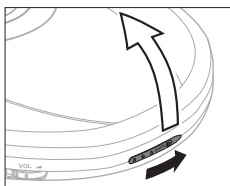

LECTURE CD

Informations relatives à la lecture

- Si un CD enregistrable (CD-R) ou réenregistrable (CD-RW) n'est pas enregistré correctement, l'indication *RF 15C* est affichée. Dans ce cas, utilisez la fonction FINALIZE de votre graveur de CD pour terminer l'enregistrement.
- Si vous souhaitez lire un CD réenregistrable (CD-RW), il faut entre 3–15 secondes pour que la lecture démarre après avoir appuyé sur ►II.
- La lecture s'arrête si vous ouvrez le couvercle du CD.
- Pendant le balayage du CD, l'indication / - - - clignote.

Volume et basses

Réglage du volume

- Réglez le volume au moyen de VOL ▲.

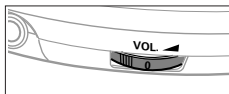

Réglage des basses

Vous avez le choix entre les niveaux d'amplification des basses *dbb 1* et *dbb 2*.

- 1 Appuyez sur DIGITAL DBB autant de fois que nécessaire pour choisir le niveau de basse voulu.
→ *dbb 1* ou *dbb 2* apparaît pendant 2 secondes, puis le **DBB** apparaît.
- 2 Pour désactiver *dbb 1* ou *dbb 2*, appuyez plusieurs fois sur DIGITAL DBB.
→ **DBB** disparaît.



Sélection d'une piste et recherche

Sélection d'une piste en cours de lecture

- Appuyez brièvement une ou plusieurs fois sur ◀◀ ou sur ▶▶ pour aller au début de la piste en cours ou à la piste précédente ou suivante.
 - La lecture se poursuit avec la piste sélectionnée, dont le numéro s'affiche.

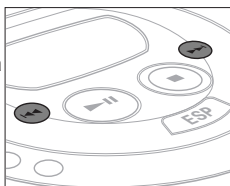

Sélection d'une piste lorsque la lecture est arrêtée

- 1 Appuyez brièvement une ou plusieurs fois sur ◀◀ ou sur ▶▶.
 - Le numéro de la piste sélectionnée est affiché.
- 2 Appuyez sur ▶|| pour lancer la lecture du CD.
 - La lecture débute à la piste sélectionnée.

Recherche d'un passage en cours de lecture

- 1 Maintenez ◀◀ ou ▶▶ enfoncé pour trouver un passage donné vers l'avant ou vers l'arrière.
 - La recherche débute et la lecture se poursuit avec un volume inférieur. La recherche s'accélère après 2 secondes.
- 2 Relâchez la touche lorsque vous avez atteint le passage voulu.
 - La lecture normale reprend à partir de cette position.

Remarques : – Le mode SCAN ne permet pas de procéder à une recherche.
– La recherche ne peut s'effectuer que sur une seule piste dans les modes SHUFFLE, SHUFFLE REPEAT ALL et REPEAT, ou lors d'une lecture programmée.

CARACTERISTIQUES

Programmation des numéros de pistes

Vous pouvez choisir jusqu'à 99 pistes et les stocker en mémoire dans l'ordre voulu. Chaque piste peut être choisie plus d'une fois.

- 1 Lorsque la lecture est arrêtée, sélectionnez une piste à l'aide de ◀◀ ou ▶▶.
 - 2 Appuyez sur PROGRAM pour mémoriser la piste.
→ PROGRAM s'allume; le numéro de la piste programmée, le symbole P et le nombre total de pistes programmées sont affichés.
 - 3 Sélectionnez et mémorisez de la même manière toutes les pistes voulues.
 - 4 Appuyez sur ▶▶ pour démarrer le lecteur des pistes que vous avez choisies.
→ PROGRAM apparaît et la lecture débute.
- Vous pouvez passer votre programme en revue en appuyant pendant plus de 2 secondes sur PROGRAM.
→ L'affichage présente toutes les pistes mémorisées dans l'ordre.

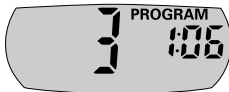
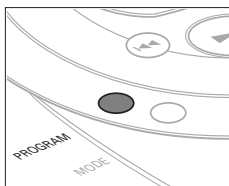

Remarques : – Si vous appuyez sur PROGRAM sans qu'aucune piste ne soit sélectionnée, l'indication 5 E L E L E apparaît.
– Si vous essayez de mémoriser plus de 99 pistes, l'indication F L L L apparaît.

Effacer le programme

- 1 Le cas échéant, appuyez sur ■ pour arrêter la lecture.
- 2 Appuyez sur ■ pour effacer le programme.
→ E L E R apparaît une fois, PROGRAM s'éteint et le programme est effacé.



Remarque : Le programme est également effacé si vous
– coupez l'alimentation électrique ou
– ouvrez le compartiment CD,
– ou si l'appareil s'éteint automatiquement.

Mémorisation de la dernière position lue – RESUME

Vous pouvez mémoriser la dernière position de lecture. Lorsque vous rallumez l'appareil, la lecture reprend là où vous l'aviez arrêtée.

- 1 Pendant la lecture, faites glisser le commutateur en position RESUME pour activer la fonction RESUME.
→ **RESUME** apparaît.
 - 2 Appuyez sur ■ lorsque vous souhaitez arrêter la lecture.
 - 3 Appuyez sur ►|| lorsque vous souhaitez reprendre la lecture.
→ **RESUME** est affichée et la lecture reprend à partir de l'endroit où vous l'aviez arrêtée.
- Pour désactiver la fonction RESUME, faites glisser le commutateur sur OFF.
→ **RESUME** s'éteint.

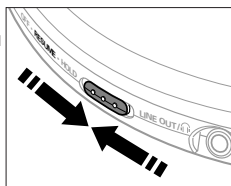

Blocage de toutes les touches – HOLD

Vous pouvez bloquer toutes les touches de l'appareil, qui deviennent alors inopérantes.

- 1 Faites glisser le commutateur sur HOLD pour activer la fonction HOLD.
→ Toutes les touches sont bloquées. *Hold* est affichée dès que vous appuyez sur une touche. Si l'appareil est éteint, *Hold* n'apparaît que si vous appuyez sur ►||.
- 2 Pour désactiver la fonction HOLD, faites glisser le commutateur sur OFF.

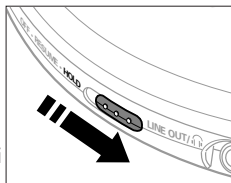



Remarque : Si vous désactivez la fonction HOLD en amenant le commutateur sur RESUME et que vous remettez l'appareil en marche, la lecture reprend là où vous l'aviez arrêtée.

CARACTERISTIQUES

ESP

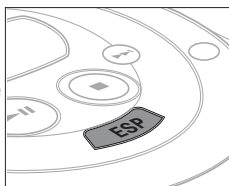
Avec un lecteur de CD portable classique, peut-être avez-vous déjà remarqué que la musique s'arrêtait lorsque vous couriez, par exemple. Le système **ELECTRONIC SKIP PROTECTION** empêche toute perte de son due à des vibrations légères ou à des chocs, ce qui garantit une lecture continue. L'ESP n'empêche pas les interruptions si vous courez de façon sportive. Toutefois, il ne protège pas l'appareil contre les **dommages** subis lors **de chutes** !



- Appuyez sur ESP en cours de lecture pour activer la protection contre les chocs.
→  apparaît et la protection est activée.
- Pour désactiver la protection contre les chocs, appuyez une nouvelle fois sur ESP.
→  disparaît et la protection est désactivée.



Housse AY 3266 (fournie ou disponible en option)

La housse vous permet d'emporter votre lecteur pour écouter de la musique pendant vos exercices (par exemple, lorsque vous courez).

- 1 Veillez à ce que la fonction ESP soit activée.
- 2 Serrez fermement la ceinture autour de votre taille.
- 3 Placez le lecteur de CD dans la housse, en tournant les touches vers l'extérieur, puis fermez le rabat.

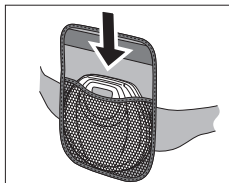

Remarques : – Veillez à ce que rien ne vienne heurter le lecteur lorsque vous courez (par exemple, membres ou branchages).
– N'utilisez pas la housse si votre peau est irritée.
– Ne lavez pas la housse en machine, car elle risque de perdre sa forme ou sa couleur.

CARACTERISTIQUES

Sélection des différentes possibilités de lecture – MODE

Il est possible de jouer les morceaux dans un ordre aléatoire, de rejouer une piste ou d'écouter les premières secondes de chaque piste.

- 1 En cours de lecture, appuyez sur MODE aussi souvent qu'il le faut, jusqu'à ce que l'une des indications suivantes apparaisse :
 - **SHUFFLE** : Toutes les pistes du CD sont lues dans un ordre aléatoire, jusqu'à ce que chacune ait été lue une fois.
 - **SHUFFLE REPEAT ALL** : Toutes les pistes du CD sont lues plusieurs fois dans un ordre aléatoire.
 - **REPEAT** : La piste en cours de lecture est jouée de façon répétée.
 - **REPEAT ALL** : L'ensemble du CD est joué de façon répétée.
 - **SCAN** : Les 10 premières secondes des pistes restantes sont lues dans l'ordre.

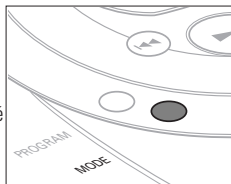

2 La lecture démarre dans le mode choisi après 2 secondes.

- Pour revenir à la lecture normale, appuyez sur MODE à plusieurs reprises jusqu'à ce que l'indication disparaisse.

CARACTERISTIQUES

Télécommande (pas sur tous les modèles)

Utilisez la télécommande à fil AY 3767. Ses touches ont les mêmes fonctions que leurs équivalents sur le lecteur de CD.

- 1 Le cas échéant, appuyez une ou deux fois sur ■ pour éteindre l'appareil.
- 2 Branchez fermement la télécommande à la prise LINE OUT/🔊 et connectez les écouteurs à la prise de la télécommande.
- 3 Réduisez le volume à l'aide de la touche VOL ◀ de la télécommande et réglez le volume sur 8 avec la touche VOL ▶ du lecteur de CD.

Sortie optique (pas sur tous les modèles)

Vous pouvez brancher votre lecteur de CD sur un appareil numérique (par exemple, un graveur de CD) équipé d'une prise DIGITAL OPTICAL IN/AUX.

- 1 Utilisez le boîtier d'alimentation, désactivez la fonction ESP et coupez le volume de l'appareil qui doit être branché.
 - 2 Branchez un câble optique ou une ligne de signal entre la prise OPT OUT de votre lecteur de CD et la prise DIGITAL OPTICAL IN/AUX de l'autre appareil.
- Utilisez les commandes de l'appareil ainsi relié pour régler le volume et le son.

Remarques : – Pour des connexions analogiques, utilisez la prise LINE OUT/🔊.
– La lecture de fonctionne pas par la prise OPT OUT si le lecteur est alimenté par des piles.

RACCORDEMENT EN VOITURE

Utilisation en voiture (connecteurs fournis ou en option)

N'utilisez que le transformateur pour voiture AY 3545 (4,5 V CC, tension positive sur la borne centrale) et le adaptateur-cassette AY 3501. Tout autre produit risque d'endommager l'appareil.

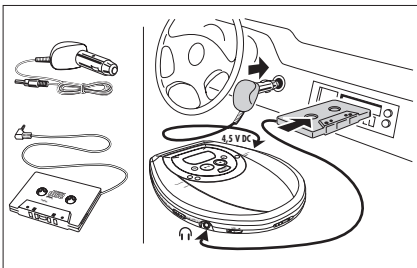

- 1 Placez le lecteur de CD sur une surface horizontale, stable et exempte de vibrations. Veillez à choisir un endroit sûr, où le lecteur ne risque pas de mettre en danger ou de gêner le conducteur et les passagers.
 - 2 Raccordez la fiche CC du transformateur à la prise 4.5V DC du lecteur de CD (**uniquement pour une batterie automobile de 12 V, mise à la terre négative**).
 - 3 Branchez le transformateur sur la prise de l'allume-cigare. Si nécessaire, nettoyez cette dernière pour garantir un bon contact électrique.
 - 4 Coupez le volume et raccordez la fiche de la cassette adaptatrice à la prise LINE OUT/🔊 du lecteur de CD.
 - 5 Introduisez avec précaution le adaptateur-cassette dans le lecteur de cassettes de l'autoradio.
 - 6 Assurez-vous que le câble ne vous gêne pas pour conduire.
 - 7 Mettez le lecteur de CD en marche, amenez le réglage VOL ▲ en position 8 et réglez le son au moyen des commandes de l'autoradio.
- Débranchez toujours le transformateur de la prise de l'allume-cigare lorsque vous n'utilisez pas le lecteur de CD.

Remarques : – Évitez d'exposer l'appareil à la chaleur excessive du chauffage ou de la lumière directe du soleil (par exemple, dans un véhicule en stationnement en été).

– Si votre autoradio dispose d'une prise LINE IN, il est préférable d'utiliser cette dernière plutôt qu'un adaptateur-cassette. Branchez la ligne de signal d'une part sur cette prise LINE IN et d'autre part sur la prise LINE OUT/🔊 du lecteur de CD.

PANNES ET REMEDES

AVERTISSEMENT

N'essayez en aucun cas de réparer l'appareil vous-même, sous peine d'invalider la garantie.

Problème	Cause possible	Remède
Pas de courant, la lecture ne démarre pas	Piles Les piles sont mal installées.	Installez correctement les piles.
	Les piles sont déchargées.	Changez les piles.
	Les broches de contact sont sales.	Nettoyez-les avec un chiffon.
	Bloc d'alimentation Mauvais raccordement	Raccordez correctement le bloc d'alimentation.
no d 15C indication	Utilisation en voiture L'allume-cigare n'est pas sous tension lorsque l'allumage est coupé.	Enclenchez l'allumage ou placez des piles dans l'appareil.
	Le CD-RW (CD-R) n'est pas enregistré correctement.	Utilisez la fonction FINALIZE de votre graveur de CD pour terminer l'enregistrement.
	Le CD est excessivement rayé ou sale.	Remplacez ou nettoyez le CD.
no d 15C indication	Le CD n'est pas bien mis en place.	Insérez le CD, face imprimée vers le haut.
	La lentille laser est embuée.	Attendez que la buée s'évapore
Hold indication et/ou les touches n'ont aucun effet	La fonction HOLD est activée.	Désactivez la fonction HOLD.
	Décharge électrostatique	Débranchez l'appareil de l'alimentation électrique ou retirez les piles pendant quelques secondes.

PANNES ET REMEDES

Dans le cas d'une anomalie de fonctionnement, commencez par vérifier les points ci-dessous avant de donner votre appareil à réparer.

Si vous ne parvenez pas à résoudre le problème en suivant ces instructions, veuillez consulter votre fournisseur ou votre centre SAV.

Problème	Cause possible	Remède
Le lecteur saute des pistes.	Le CD est endommagé ou sale.	Remplacez ou nettoyez le CD.
	La fonction RESUME , SHUFFLE ou PROGRAM est activée.	Désactivez la fonction RESUME , SHUFFLE ou PROGRAM .
Pas de son ou médiocre son	La fonction PAUSE est activée.	Appuyez sur ►II.
	Raccordements défectueux, erronés ou sales	Vérifiez et nettoyez les raccordements.
	Le volume n'est pas réglé.	Réglez le volume.
	Dysfonctionnements dus à la proximité d'un téléphone portable en fonction.	Eloignez le lecteur des téléphones portables
	Champs magnétiques puissants près du lecteur	Insérez correctement le adaptateur-cassette.
	Utilisation en voiture La cassette adaptatrice est mal insérée.	Attendez que la température du lecteur s'adapte.
	La température dans la voiture est trop élevée/basse.	Attendez que la température du lecteur s'adapte.
	Le connecteur de l'allume-cigare est sale.	Nettoyez le connecteur de l'allume-cigare.
Mauvaise direction de lecture de la fonction autoreverse du lecteur de cassette de l'autoradio.	Inversez la direction de l'autoreverse.	

CONTROLES, consulte la figura de la página 3

- 1 ■detiene la reproducción del CD, borra todos los programas o apaga el equipo
- 2 DIGITAL DBB ...DIGITAL **DYNAMIC BASS BOOST** activa y desactiva la intensificación de graves
- 3 ►►realiza un salto y busca hacia delante en las pistas del CD
- 4 ►||pone en marcha el equipo, inicia o hace una pausa en la reproducción del CD
- 5pantalla
- 6 ◀◀realiza un salto y busca hacia atrás en las pistas del CD
- 7 PROGRAMprograma pistas y revisa el programa
- 8 MODEselecciona entre las diferentes posibilidades de reproducción:
SHUFFLE, SHUFFLE REPEAT ALL, REPEAT, REPEAT ALL y SCAN
- 9 RESUMEguarda la última posición de una pista de CD reproducida
HOLDbloquea todos los botones
OFFdesactiva RESUME y HOLD
- 10 LINE OUT/conexión de 3,5 mm para auriculares, conexión para acoplar el equipo a otro análogo de entrada de un aparato adicional, conexión para mando a distancia (no disponible en todas las versiones)
- 11 VOL ◀ajusta el volumen
- 12 OPEN ►abre la tapa del CD
- 13 4.5V DCconector para fuente de alimentación externa
- 14placa de características técnicas
- 15 OPT OUT(no disponible en todas las versiones) conector para acoplar el reproductor a un equipo digital (p. ej. a un grabador de CD) con una toma DIGITAL OPTICAL IN/AUX
- 16 ESP**ELECTRONIC SKIP PROTECTION** asegura una reproducción continua del CD en caso de vibraciones y golpes

Nota: Cuando se pulsa alguna tecla, la pantalla se ilumina brevemente (no disponible en todas las versiones).

Este reproductor cumple las normas para interferencias de radio establecidas por la Comunidad Europea.

ENCENDIDO RAPIDO

1 OPEN

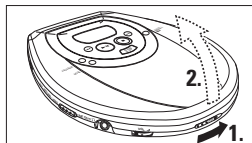

2

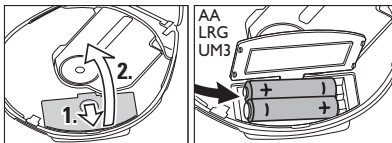

3 CD

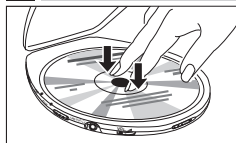

4

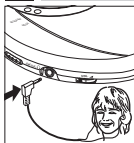

5 HOLD → OFF

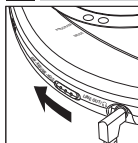

6 PLAY

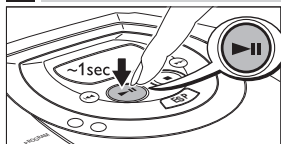

7 VOLUME

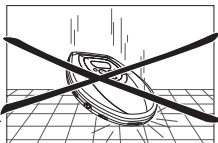
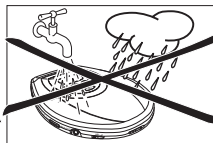
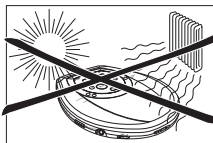
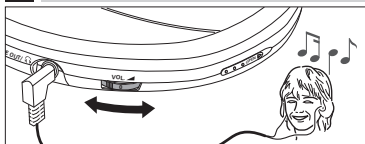

PRECAUCIÓN

La utilización de controles o ajustes y la realización de procedimientos distintos de los contenidos en este manual pueden provocar la exposición a radiaciones peligrosas y a otros peligros.

ALIMENTACIÓN ELÉCTRICA

Pilas (incluidas o disponibles de forma opcional)

Con este equipo puede utilizar:

- pilas normales de tipo **LR6, UM3** o **AA** (preferiblemente, Philips) o
- pilas alcalinas tipo **LR6, UM3** o **AA** (preferiblemente, Philips).

Notas: – No deben utilizarse mezclas pilas nuevas con pilas usadas ni de tipos diferentes.

– Si las pilas están descargadas o no va a utilizar el equipo durante un largo período de tiempo, quítelas.

Instalación de las pilas

- 1 Pulse OPEN ► para abrir la tapa del CD.
- 2 Abra el compartimento de las pilas e inserte 2 pilas normales o alcalinas.

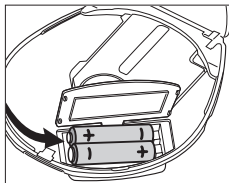

Indicación de las pilas

El símbolo de pila que aparece en la pantalla está dividido en 3 secciones que indican la carga aproximada de las pilas.

- Si  parpadea y aparece **bAtt**, las pilas están descargadas.

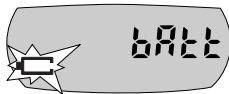

Tiempo medio de reproducción con pilas en condiciones normales

Tipo de pila	ESP activado	ESP desactivado
Normal	7 horas	6 horas
Alcalina	20 horas	18 horas
Pilas de NiMH ECO-PLUS (no disponible en todas las versiones)	10 horas	9 horas

Al deshacerse de las pilas, hágalo con precaución, ya que éstas contienen sustancias químicas peligrosas.

ALIMENTACIÓN ELÉCTRICA

Información sobre las pilas ECO-PLUS NiMH (sólo para las versiones equipadas con pilas recargables ECO-PLUS NiMH AY 3362)

Sólo se pueden realizar recargas con los equipos equipados con pilas recargables ECO-PLUS NiMH AY 3362.

Recarga de las pilas ECO-PLUS NiMH AY 3362 del equipo

1 Compruebe que las pilas instaladas son ECO-PLUS NiMH AY 3362.

2 Conecte el adaptador de red al conector 4.5V DC del equipo y a la toma de pared.

→ Aparece  con entre 0–3 secciones (en función del nivel de carga) y *CHARGE*.



• La recarga se detiene al iniciarse una reproducción o transcurridas 7 horas, aproximadamente.

3 Cuando las pilas están totalmente recargadas, aparecerán  y *FULL*.



Notas: – Es normal que las pilas se calienten durante el proceso de recarga.

– Si las pilas se calientan demasiado, la recarga se interrumpirá durante aproximadamente 30 minutos, y aparecerá *Hot* en pantalla.

– Para asegurar una carga adecuada de las pilas cuando están instaladas en el equipo, compruebe que los contactos están limpios y que sólo utiliza pilas ECO-PLUS NiMH AY 3362.

Manejo de las pilas recargables ECO-PLUS NiMH

• La recarga de pilas ya cargadas o a media carga reducirá su tiempo de vida útil. Por tanto, después de utilizar las pilas ECO-PLUS NiMH unas cuantas veces, es conveniente recargarlas completamente antes de volver a cargarlas.

• Para evitar cortocircuitos, las pilas no deben entrar en contacto con ningún objeto metálico.

• Si las pilas se descargan poco después de haberlas recargado, es que los contactos están sucios o se ha terminado su vida útil.

ALIMENTACIÓN ELÉCTRICA/AURICULARES

Adaptador de red (incluido u opcional)

Utilice sólo el adaptador de red AY 3170 (4,5 V/300 mA corriente continua, con el polo positivo en la patilla central). Cualquier otro adaptador de red puede dañar el equipo.

- 1 Compruebe que el voltaje local es el mismo que el del adaptador de red.
- 2 Conecte el adaptador de red a la toma 4.5V DC del reproductor y a un enchufe de pared.

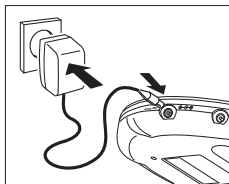

Nota: Desconecte siempre el adaptador cuando no vaya a utilizarlo.

Auriculares AY 3677

- Conecte los auriculares incluidos con el equipo a la clavija LINE OUT/🔊.

Nota: LINE OUT/🔊 también puede utilizarse para conectar un equipo de alta fidelidad (cable de señal) o la radio del automóvil (adaptador de casete o conexión de señal). En ambos casos, el volumen del reproductor debe colocarse en la posición 8.

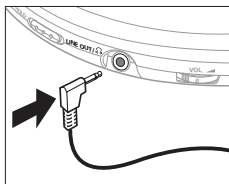

Use la cabeza cuando utilice los auriculares

Advertencia de seguridad: No emplee los auriculares a gran volumen. Los especialistas de oídos advierten que el uso continuado a gran volumen puede dañar el oído de manera permanente.

Seguridad en la carretera: No utilice los auriculares mientras conduzca un vehículo, ya que podría provocar un accidente y es ilegal en muchos países. Aunque sus auriculares sean para utilizar al aire libre y diseñados para permitirle oír los sonidos del exterior, no ponga el volumen tan alto que no pueda oír lo que pasa a su alrededor.

REPRODUCCIÓN DE UN CD

Reproducción de un CD

Este equipo puede reproducir toda clase de **discos de audio**, como CD grabables y CD regrabables. No intente reproducir un CD-ROM, CDi, VCD, DVD o CD de ordenador.

- 1 Pulse el botón deslizante OPEN ►.

→ Se abrirá la tapa.

- 2 Inserte un CD de audio con la cara impresa hacia arriba, presionando el CD suavemente sobre su centro de forma que se introduzca en el eje central. Cierre la tapa empujándola hacia abajo.

- 3 Pulse ►|| durante 1 segundo aproximadamente para poner en marcha el equipo e iniciar la reproducción del CD.

→ Aparecerán en pantalla el número de pista actual y el tiempo de reproducción transcurrido.

- Puede hacer una pausa la reproducción pulsando ►||.

→ Parpadeará en la pantalla el tiempo transcurrido hasta el momento de la interrupción.

- Continúe la reproducción pulsando otra vez ►||.

- 4 Pulse ■ para detener la reproducción.

→ Aparecerá en la pantalla el número total de pistas y el tiempo total de reproducción del CD.

- 5 Pulse otra vez ■ para apagar el equipo.

- Para quitar el CD del equipo, sujételo por el borde y presione suavemente el eje mientras levanta el disco.

Nota: Si no hay actividad, el equipo se apagará automáticamente para ahorrar energía.

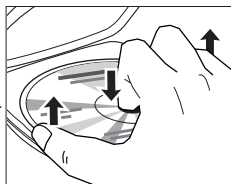
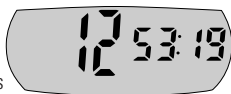
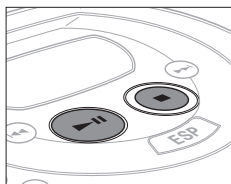
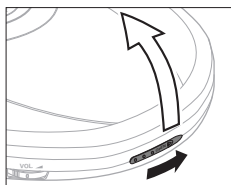

REPRODUCCIÓN DE UN CD

Información acerca de las reproducciones

- Si un CD grabable (CD-R) o CD regrabable (CD-RW) no está grabado correctamente, aparecerá *no F d 15C* en la pantalla. En ese caso, utilice la función FINALIZE del reproductor de CD para completar la grabación.
- Si desea reproducir un CD regrabable (CD-RW), la reproducción tardará entre 3–15 segundos después de pulsar ►II.
- La reproducción se detendrá si abre la tapa del reproductor de CD.
- Mientras el equipo lee el CD, parpadeará la indicación *! - : -* en la pantalla.

Volumen y graves

Ajuste del volumen

- Ajuste el volumen utilizando VOL ▲.

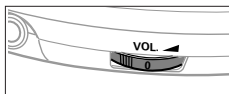

Ajuste de graves

Puede elegir entre dos niveles de intensificación de graves *dbb 1* y *dbb 2*.

- 1 Pulse DIGITAL DBB las veces que necesite para seleccionar la intensidad de graves que desee.
→ Aparecerán en la pantalla *dbb 1* o *dbb 2* durante 2 segundos y se mostrará **DBB**.
- 2 Para desactivar *dbb 1* o *dbb 2* pulse DIGITAL DBB repetidamente.
→ **DBB** desaparecerá.



Selección de una pista durante la reproducción

Selección de una pista durante la reproducción

- Pulse brevemente ◀◀ o ▶▶ una o varias veces para saltar a la pista actual, la anterior o la siguiente.
 - La reproducción continúa con la pista seleccionada y su número aparece en pantalla.

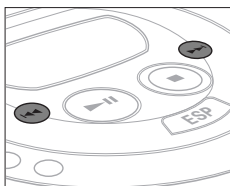

Selección de una pista cuando se ha detenido la reproducción

- 1 Pulse brevemente ◀◀ o ▶▶ una o varias veces.
 - Aparecerá en la pantalla el número de la pista seleccionada.
- 2 Pulse ▶|| para iniciar la reproducción de CD.
 - La reproducción empezará por la pista seleccionada.

Búsqueda de un pasaje durante la reproducción

- 1 Mantenga pulsada ◀◀ o ▶▶ para buscar un pasaje concreto hacia atrás o hacia delante, respectivamente.
 - Se iniciará la búsqueda y la reproducción continúa a bajo volumen. La búsqueda se acelera transcurridos 2 segundos.
- 2 Suelte el botón cuando llegue al pasaje que desee.
 - La reproducción normal continuará desde ese punto.

Notas: – Durante la función SCAN no se puede realizar una búsqueda.
– Mientras se están utilizando las funciones SHUFFLE, SHUFFLE REPEAT ALL, REPEAT o durante la reproducción de un programa, sólo se puede realizar una búsqueda en esa pista en concreto.

CARACTERÍSTICAS

Programación de números de pista

Puede seleccionar hasta 99 pistas y guardarlas en memoria en la secuencia deseada. Se puede guardar cualquier pista más de una vez.

- 1 Mientras la reproducción se encuentra detenida, seleccione una pista mediante ◀◀ o ▶▶.
- 2 Pulse PROGRAM para guardar la pista.
→ **PROGRAM** se encenderá; en la pantalla aparecerán el número de la pista programada y P con el número total de pistas guardadas.
- 3 Seleccione y guarde de esta manera todas las pistas que desee.
- 4 Pulse ▶▶ para iniciar la reproducción de las pistas seleccionadas.
→ Aparecerá **PROGRAM** en la pantalla y comenzará la reproducción.

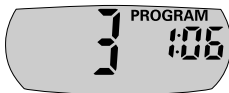
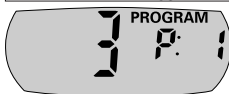
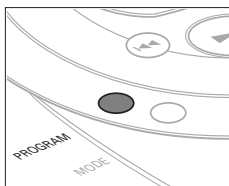

- Puede revisar el programa pulsando PROGRAM durante más de 2 segundos.
→ Aparecerán en la pantalla todas las pistas guardadas por su orden.

Notas: – Si pulsa PROGRAM y no hay una pista seleccionada, aparecerá **SELE** en la pantalla.

– Si intenta guardar más de 99 pistas, aparecerá **FULL**.

Borrado del programa

- 1 Si fuese necesario, pulse ■ para detener la reproducción.
- 2 Pulse ■ para borrar el programa.
→ Aparecer **CLEAR** una vez en la pantalla, desaparecer **PROGRAM** y el programa se borrará.



Nota: También se borrará el programa si usted:

- interrumpe la alimentación eléctrica,
- abre la tapa del reproductor de CD,
- o el equipo se apaga automáticamente.

CARACTERÍSTICAS

Almacenamiento de la última posición reproducida – RESUME

Se puede guardar la última posición reproducida. Al reanudar la reproducción, ésta continuará desde el mismo punto en que se detuvo.

- 1 Coloque el interruptor deslizante en la posición RESUME durante la reproducción para activar RESUME.

→ Aparece **RESUME** en la pantalla.

- 2 Pulse ■ cuando desee detener la reproducción.

- 3 Pulse ►II cuando desee continuar la reproducción.

→ Aparecer **RESUME** en la pantalla y continuará la reproducción a partir del punto en que se detuvo.



- Para desactivar la función RESUME, cambie el interruptor deslizante a la posición OFF.

→ Desaparece **RESUME**.

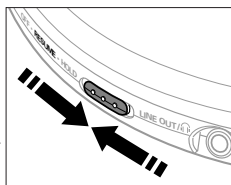

Bloqueo de todos los botones – HOLD

Se pueden bloquear los botones del equipo. Así, cuando se pulse un botón no se ejecutará ninguna acción.

- 1 Coloque el interruptor deslizante en la posición HOLD para activar esta función.

→ Se bloquearán todos los botones. Aparecerá **Hold** en la pantalla cuando se pulse cualquier tecla. Si se apaga el equipo, sólo aparecerá **Hold** en la pantalla al pulsar ►II.

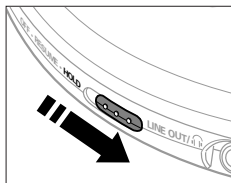

- 2 Para desactivar la función HOLD, cambie el interruptor deslizante a la posición OFF.

Nota: Al desactivar la función HOLD cambiando el interruptor deslizante a RESUME y reiniciar, la reproducción continuará desde la posición donde se detuvo.

CARACTERÍSTICAS

ESP

Con un reproductor de CD portátil convencional usted puede haber notado que la música se haya interrumpido cuando estaba corriendo, por ejemplo. La función **ELECTRONIC SKIP PROTECTION** le protege de la pérdida de sonido originada por vibraciones y golpes. De esta manera se asegura la reproducción continua. Sin embargo, ESP no protege contra las interrupciones de reproducción en determinadas condiciones de carrera.

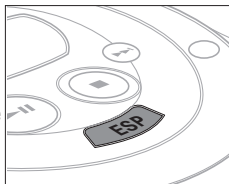

¡Tampoco protege el equipo contra los **daños** producidos **por caídas!**

- Pulse ESP durante la reproducción para activar esta protección.
→ Aparecerá  en la pantalla y se activará la protección.



- Para desactivar la protección, pulse ESP de nuevo.
→  desaparecerá de la pantalla y se desactivará la protección.

Bolsa de transporte AY 3266 (incluida u opcional)

La bolsa de transporte le permite llevar consigo el reproductor para escuchar música durante la realización de ejercicios (p. ej. footing).

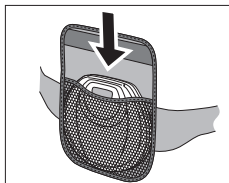

- 1 Asegúrese de activar la función ESP.
- 2 Sujétese fuerte la cinta alrededor de la cintura.
- 3 Coloque el reproductor de CD en la bolsa con las teclas mirando hacia el lado contrario del cuerpo y cierre la solapa.

Notas: – Asegúrese de que ningún objeto, como los brazos o ramas, golpea el equipo, p. ej. cuando footing.

– No utilice la bolsa de transporte si tiene la piel irritada.

– No lave a máquina la bolsa de transporte, podría deformarse o desteñir.

Selección de las distintas posibilidades de reproducción – MODE

Se pueden reproducir pistas en orden aleatorio, repetir una pista o todo el CD y reproducir los primeros segundos de cada pista.

- 1 Pulse MODE durante la reproducción las veces que sean necesarias hasta que aparezca en la pantalla:
 - **SHUFFLE**: Todas las pistas del CD se reproducirán en orden aleatorio hasta que todas ellas se hayan reproducido una vez.
 - **SHUFFLE REPEAT ALL**: Todas las pistas del CD se reproducirán repetidamente en orden aleatorio.
 - **REPEAT**: La pista actual se reproducirá repetidamente.
 - **REPEAT ALL**: Todo el CD se reproducirá repetidamente.
 - **SCAN**: Los primeros 10 segundos de cada pista se reproducirán según su orden.

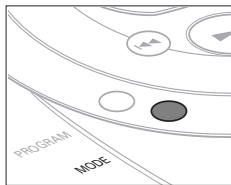



- 2 La reproducción comenzará en el modo seleccionado transcurridos 2 segundos.
- Para regresar al modo de reproducción normal, pulse MODE repetidamente hasta que desaparezca la indicación de la pantalla.

CARACTERÍSTICAS

Mando a distancia (no disponible en todas las versiones)

Utilice el mando a distancia de cable AY 3767. Los botones de este mando tienen las mismas funciones que los correspondientes del equipo.

- 1 Si fuese necesario, pulse **■** una o dos veces hasta que se apague el equipo.
- 2 Enchufe firmemente el mando a distancia a LINE OUT/ y los auriculares a la toma correspondiente del mando a distancia.
- 3 Baje el volumen con VOL  en el mando a distancia y coloque VOL  del equipo en la posición 8.

Salida óptica (no disponible en todas las versiones)

Puede conectar el reproductor de CD a un equipo digital (p. ej., a un grabador de CD) con un conector DIGITAL OPTICAL IN/AUX.

- 1 Utilice el adaptador de red, desactive la función ESP y baje el volumen del aparato que se vaya a conectar.
 - 2 Conecte un cable óptico o un cable de señal al conector OPT OUT del reproductor de CDs y al conector DIGITAL OPTICAL IN/AUX del otro aparato.
- Para ajustar el volumen y el sonido, utilice los controles del aparato conectado.

Notas: – Para conexiones analógicas, utilice el conector LINE OUT/.

– La reproducción mediante OPT OUT no funcionará si el reproductor está funcionando con pilas.

CONEXIÓN EN EL AUTOMÓVIL

Utilización en el automóvil (conexiones incluidas u opcionales)

Utilice sólo el adaptador de tensión para vehículo AY 3545 (4.5 V/300 mA CC, con el polo positivo en la patilla central) y el adaptador de casete para vehículo AY 3501. Cualquier otro producto puede dañar el equipo.

1 Coloque el reproductor de CD sobre una superficie horizontal, estable y sin vibraciones. Asegúrese de que es un lugar seguro, en el que el reproductor no represente ningún peligro u obstáculo para el conductor o los pasajeros.

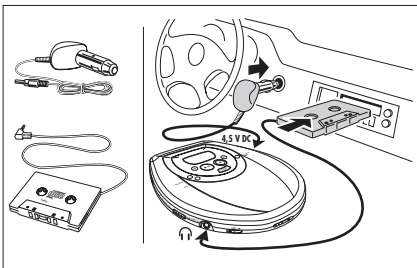

- 2 Conecte el enchufe DC del adaptador de tensión a la toma 4.5V DC del reproductor de CDs (**únicamente para pilas de automóvil de 12 V con el negativo conectado a tierra**).
 - 3 Inserte el adaptador de tensión en el encendedor. Si fuese necesario, limpie la toma del encendedor para conseguir un buen contacto eléctrico.
 - 4 Baje el volumen y conecte el enchufe del adaptador de casete a la toma LINE OUT/🔊 del reproductor de CDs.
 - 5 Introduzca con cuidado el adaptador de casete en el compartimento del radiocasete del vehículo.
 - 6 Asegúrese de que el cable no impide la conducción.
 - 7 Inicie el reproductor de CDs, coloque VOL ◀ en la posición 8 y ajuste el sonido con los controles del radiocasete del vehículo.
- Cuando no esté utilizando el reproductor de CDs, retire siempre el adaptador de tensión de la toma del encendedor.

Notas: – Evite el calor excesivo procedente de la calefacción del vehículo o como consecuencia de la exposición directa a la luz del sol (p. ej. en un coche aparcado en verano).

– Si el radiocasete del vehículo tiene una toma LINE IN, es mejor utilizarla para la conexión del radiocasete en lugar del adaptador de casete. Conecte el cable de señal a esta toma LINE IN y a la toma LINE OUT/🔊 del reproductor de CDs.

LOCALIZACIÓN DE AVERÍAS

ADVERTENCIA

Bajo ninguna circunstancia deberá intentar el usuario reparar por sí mismo el equipo, ya que esto invalidará la garantía.

Problema	Causa posible	Solución
No se enciende, no se inicia la reproducción	Pilas Pilas introducidas incorrectamente.	Introduzca las pilas correctamente.
	Pilas descargadas.	Cambie las pilas.
	Patillas de contacto sucias.	Límpielas con un paño.
	Adaptador de red Conexión suelta	Asegure la conexión.
Utilización en el vehículo	El encendedor no tiene corriente cuando está inactivo el encendido.	Conecte el encendido o introduzca pilas.
	no d 15C indicación	El CD-RW (CD-R) no se ha grabado correctamente.
no d 15C indicación	El CD está sucio o rayado.	Cambie o limpie el CD.
	No se ha introducido el CD o se ha introducido al revés.	Introduzca el CD con la etiqueta hacia arriba.
	La lente del láser está empañada.	Espere hasta que haya desaparecido la condensación de vapor de la lente.
Hold indicación o ninguna reacción a los controles	La función HOLD está activada. Descarga electrostática.	Desactive HOLD. Desconecte el equipo de la fuente de alimentación o retire las pilas durante unos segundos.

LOCALIZACIÓN DE AVERÍAS

Si se produce un fallo, comprobar en primer lugar los puntos listados a continuación antes de llevar el equipo a reparar.

Si el usuario no es capaz de resolver un problema mediante el seguimiento de estas ayudas, debe consultar al comercio distribuidor o centro de servicio.

Problema	Causa posible	Solución
Se saltan pistas del CD	El CD está dañado o sucio.	Cambie o limpie el CD.
	Las funciones RESUME , SHUFFLE o PROGRAM están activadas.	Desactive RESUME , SHUFFLE o PROGRAM .
No hay sonido o su calidad es deficiente	Está activada la función PAUSE .	Pulse ►II.
	Las conexiones están sueltas, sucias o mal realizadas.	Compruebe y límpielas.
	El volumen no está ajustado.	Ajústelo.
	Funcionamiento incorrecto debido a la proximidad de teléfonos móviles en funcionamiento	Mantenga el reproductor alejado de ellos.
	Fuertes campos magnéticos en las proximidades del equipo	Cambie la posición o las conexiones.
	Utilización en el vehículo	
	El adaptador de casete está introducido incorrectamente.	Introdúzcalo correctamente.
La temperatura en el interior del vehículo es demasiado alta o baja.	Deje que el reproductor de CD se adapte a la temperatura.	
La toma del encendedor está sucia.	Límpiela.	
La dirección de reproducción de la función de inversión automática es incorrecta.	Cámbiela.	

INFORMACIÓN GENERAL

Manejo del reproductor de CD y de los CDs

- No toque las lentes (A) del reproductor de CDs.
- No exponga el equipo, las pilas o los CDs a la humedad, lluvia, arena o calor excesivo (ya sea provocado por aparatos calefactores como por la exposición directa al sol).
- Puede limpiar el reproductor de CD con un paño suave, ligeramente humedecido y que no deje restos de hilos. No utilice productos de limpieza, ya que pueden tener efectos corrosivos.
- Para limpiar el CD, frótelo siguiendo líneas rectas desde el centro al exterior utilizando un paño suave que no deje restos de hilos. Los productos de limpieza pueden dañar el disco! No escriba nunca sobre el CD ni pegue en él ninguna etiqueta.
- Las lentes pueden quedar turbias cuando se traslade de forma rápida de un ambiente frío a otro templado. Esto imposibilitará la reproducción de un CD. En ese caso, deje reposar el reproductor en un lugar cálido hasta que se evapore la humedad.
- La utilización de teléfonos móviles en las proximidades del reproductor de CD puede provocar un funcionamiento incorrecto.
- Evite las caídas del equipo, ya que podría sufrir daños.

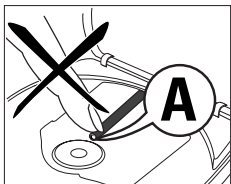

Información medioambiental

- Se ha suprimido todo el material de embalaje innecesario. Hemos hecho todo lo posible para que el embalaje pueda separarse en dos tipos únicos de materiales: cartón (la caja) y polietileno (las bolsas y la plancha de espuma protectora).
- Los materiales que componen el equipo son reciclables y reutilizables si son desmontados por una empresa especializada. Por favor, siga las normas y regulaciones locales a la hora de tirar los materiales de embalaje, pilas agotadas o su antiguo equipo a la basura.

POLIZA DE GARANTÍA

ESTA POLIZA ES GRATUITA

Este aparato ha sido cuidadosamente diseñado y se ha fabricado con los mejores materiales bajo un estricto control de calidad, garantizando su buen funcionamiento por los periodos establecidos según el aparato (ver lista en la parte inferior) **a partir de la entrega del aparato al consumidor. Esta póliza incluye la reparación o reposición gratuita de cualquier parte o componente que eventualmente fallase y la mano de obra necesaria para su reparación**, misma que se hará efectiva en cualquiera de nuestros centros de servicio autorizados en el país.

Si su aparato llegase a requerir de nuestro servicio de garantía, acuda al centro de servicio más cercano a su domicilio, de tener alguna duda por favor llame a nuestra CENTRAL DE SERVICIO al tel.: 57 28 42 52, y en el interior del país LADA sin costo al 01 800 506 92 00 en donde con gusto le indicaremos el centro de servicio autorizado más cercano a su domicilio.

PHILIPS MEXICANA S.A. de C.V. a través de sus centros de servicio autorizados **reparará y devolverá a usted su aparato en un plazo no mayor a 20 días hábiles**, contados a partir de la fecha de ingreso, impresa en la orden de servicio de cualquiera de nuestros centros de servicio autorizados.

La garantía de esta póliza cubre cualquier desperfecto o daño eventualmente ocasionado por los trabajos de reparación y/o traslado del aparato en el interior de nuestros centros de servicio autorizados.

Esta póliza sólo tendrá validez, si está debidamente requisitada, sellada y firmada por la casa vendedora, en caso de extravío de esta póliza, podrá hacer efectiva su garantía con la presentación de su factura de compra.

ESTA POLIZA NO SE HARÁ EFECTIVA EN LOS SIGUIENTES CASOS:

- Cuando el aparato sea utilizado en condiciones anormales y los daños o desperfectos que manifestase sean causados por mal trato, descuido o mal uso.
- Cuando el aparato no haya sido operado de acuerdo a su instructivo de uso, en donde se señalan las condiciones normales de operación, los valores nominales y las tolerancias de las tensiones (voltaje), frecuencia (ciclaje) de alimentación eléctrica y las características que deben reunir las instalaciones auxiliares.
- Cuando la causa de la falla o mal funcionamiento sea consecuencia de una reparación inadecuada o alteración producida por personas no autorizadas por PHILIPS MEXICANA S.A. de C.V.
- Cuando los datos de esta póliza hayan sido alterados o modificados.
- Por fenómenos naturales no imputables a la empresa tales como: temblores, inundaciones, incendios, descargas eléctricas, rayos, etc.

PERIODOS DE GARANTÍA

36 MESES. – Monitores para computadora.

12 MESES. – Televisores, videocassetteras, video reproductores DVD, grabador reproductor de disco compacto, video proyectores (excepto la lámpara), cámaras de video, decodificadores de señal (IRD), televisor para hotel, sistemas de observación, televisores de proyección, teléfonos celulares, pagers, equipos modulares, sintonizadores, facsimil, LNB, antena de recepción de satélite, DVD ROM, CDR ROM y CDRW ROM para computadora.

6 MESES. – Radiograbadoras con y sin reproductor de disco compacto, reproductor de cassette portátil, reproductor de disco compacto portátil, radio relojes, radios A.M./F.M., auto estéreos y teléfonos inalámbricos.

3 MESES. – Accesorios, controles remotos, bocinas, cinta para fax y cámara de videoconferencia.



PHILIPS

Philips Mexicana, S.A. de C.V.

Producto importado por:
Philips Mexicana, S.A. de C.V.
Norte 45 No. 669 Col. Ind. Vallejo
Del. Atzacapotzalco C.P. 02300
Tels. 57 28 42 00 y 57 29 48 00

Centro de Información al Consumidor:
Norte 45 No. 669 Col. Ind. Vallejo
Del. Atzacapotzalco C.P. 02300
Tel. 53 68 77 88 Lada 01 800 504 62 00

ETIQUETA TIPO

MODELO _____

Nº DE SERIE _____

La presente garantía contará a partir de:

DIA _____ **MES** _____ **AÑO** _____

En caso que en su producto se produzca alguna falla, acuda al centro de servicio más cercano a su domicilio (según listado detalleres), de tener alguna duda, por favor llame a nuestra CENTRAL DE SERVICIO, en donde con gusto le atenderemos.

Así mismo, cuando requiera refacciones y partes originales para su producto, acuda a los centros de servicio. Para hacer efectiva la garantía de su producto, es necesario que presente usted esta póliza debidamente requisitada o de lo contrario presentar su factura de compra.

CENTROS DE SERVICIO

Ciudad	EDO	Calle y N°	Colonia	C. P.	Nombre Comercial	Lada	Telefono	Fax	
Acapulco	GRO	Av. Revolucion N° 28	M. Aleman	39300	Servicio Electronico Profesional	74	83 32 96	—	S
Cd. Juarez	CHIH.	Rancho el Becerro 3011	Pradera Dorada	32610	Teleservicio Dominguez	16	18 21 28	18 21 28	S
Cd. Reynosa	TAMPS	Tiburcio Garza N° 401	Rodriguez	88630	Teleservicio Pepe	89	22 59 86	—	S
Chihuahua	CHIH.	Trasviña y Pates N° 3503-A	San Felipe	31240	Zener Electronica	14	14 01 16	26 50 41	S
Colima	COL	Francisco I. Madero N° 426	Centro	28000	TV Antenas de Colima	331	403 01	403 01	S
Culiacan	SIN.	Venustiano Carranza N° 140-A Nte.	Centro	80090	Estereo Voz	67	16 15 10	—	S
Guadalajara	JAL	Av. Vallarta N° 2250	Ladron de Guevara	44600	Leecom S.A. de C.V.	3	616 18 88 616 01 26	615 72 62	SR
Leon	GTO	Hernandez Alvarez N° 726	San Juan de Dios	37480	Tecnicos Especializados	47	70 26 99	15 58 64	S
Merida	YUC	Calle 70 N° 443 X 49 Depto. 8	Centro	97000	Servicentro	99	28 54 28	23 39 97	S
Mexicali	B.C.N.	Calz. Cuauhtemoc N° 866-2	Cuauhtemoc Nte.	21200	Baja Electronic's	619	67 49 16	67 49 16	S
Mexico	D.F.	Calz. Vallejo N° 1045-03 Esq Poniente 124	Industrial Nueva Vallejo	2300	Chyr S.A. de C.V.	5	567 22 56 567 96 32	567 96 32	SR
Mexico	D.F.	Calz. Vallejo N° 904 Loc. 5	Industrial Vallejo	2300	Tecnología y Servicio S.A. de C. V.	5	587 57 99	587 57 99	S
Mexico	D.F.	Pilares N° 519 Local C-3	Del Valle	03100	Cocesionario Pilares	5	605 42 15 605 42 76	605 43 46	SR
Monterrey	N.L.	Juan Mendez N° 825 Nte.	Centro	64000	Monterrey Centro Electronico S.A.	8	375 16 17	374 85 42	SR
Morelia	MICH.	Lago de Patzcuaro N° 500-A	Ventura Puente	58020	Multiserv. Prof. de Zamora	43	12 03 17	—	S
Oaxaca	OAX	Huazares N° 207	Centro	68000	El Francistor S. de R.L. de C.V.	951	647 37	—	S
Pachuca	HGO	Pza. de las Americas Lote 28 Nucleo D	Valle de Sn Javier	42086	Frazare Electronica	77	14 15 81	—	S
Puebla	PUE	Av. 10 Poniente N° 2902-B	San Alejandro	72090	Selcom	22	48 77 64	48 77 64	SR
Queretaro	QRO	Bolivia 32	Lomas de Queretaro	76190	Electronica Zener	421	610 09	—	S
San Luis Potosi	S.L.P.	Fuente De La Gloria N° 147	Balcones del Valle	78320	Servicios Electronicos	481	534 07	—	S
Tampico	TAMPS	Laredo N° 105	Mainero	89060	Concesionario Philips Tampico	12	12 36 04	—	SR
Tijuana	B.C.N.	Calle 1a. N° 1540-3	Centro	22000	Sistemas Inalambricos de Comunicacion	66	85 95 58	85 95 58	S
Toluca	EDO MEX	Calle Toluca N° 505	Sanchez	50040	Concesionario Philips Toluca	72	14 83 09	17 03 21	S
Torreon	COAH	Mariano Lopez Ortiz N° 1126 Nte.	Centro	27000	Electronica Jomar	17	22 00 05	—	S
Tuxtla Gutierrez	CHIS	10 Nte. Ote. 153-A	Centro	29000	KC-Video	96	18 19 08	—	S
Veracruz	VER	Guerrero N° 1877 Entre Cortes y Canal	Centro	91700	Antza Comunicaciones	29	32 78 23 32 44 44	32 78 23	S
Villahermosa	TAB	Sanchez Marmol N° 206	Centro	86000	Tecnicentro	93	14 31 36	—	S

NOTA: Los Centros que tengan (S) solo proporcionan Servicio y los que tengan (SR) venden refacciones y proporcionan Servicio.

AUSTRALIA

Philips product warranty for Australia only

Warranty conditions valid for Colour Television, Video Cassette Recorders, CD Recordable, DVD Players, Audio Systems, and Portable Audio.

The benefits given to the purchaser by this warranty are in addition to all other rights and remedies which the purchaser has in respect of the product under the Trade Practices Act or other Commonwealth or State Law.

Philips Consumer Electronics warrants its products to the purchaser as follows and subject to the stated conditions.

12 months free service

Conditions of warranty

1. All claims for warranty service should be made to your nearest Philips Authorised Service Centre. Reasonable evidence of date of purchase must be provided.
2. This warranty extends only to defects occurring under normal use of the product when operated in accordance with the instructions.
3. Home service within the normal service area of our Philips Authorised Service Centres will be provided for television receivers with screen size 48 cm and above. All other products are to be brought or sent to your nearest Philips Authorised Service Centre.
4. This warranty does not cover:
 - a) Mileage or travelling time, pickup or delivery, cost of insurance.
 - b) Service costs arising from failure to correctly adjust the controls of the product or to observe the instructions, or inspections that reveal that the product is in normal working order.
 - c) Product failures caused by misuse, neglect, normal wear and tear, accidental breakage, transit damage, inexpert repairs or modification by unauthorised persons, lightning strikes, vermin infestation or liquid spillage.
 - d) Cleaning of video or audio heads.
 - e) Inadequate receiving antennae.
 - f) Replacement of worn or used batteries, styli or other consumables.

The conditions contained in this warranty card replace and override the provisions of the World-Wide Guarantee for Products sold in Australia.

Philips Authorised Service Centres

To contact your nearest Philips Authorised Service Centre call **1300 36 1392** from anywhere in Australia.

Sydney

Adelaide

Newcastle

Hobart

Perth

Wollongong

Melbourne

Canberra

Brisbane

Service is provided through 350 accredited service dealers throughout Australia. To find out about your nearest centre, call **1300 36 1392**.

Please record the following information for your records and keep in a safe place.

Model No:.....

Serial No:.....

Please retain your purchase receipt which is required to claim service under warranty.

Philips Consumer Electronics Australia Limited
ACN 008 445 743, 3 Figtree Drive
Homebush NSW 2140

Version 4, 03/99, FPCP-030

NEW ZEALAND

Guarantee and Service for New Zealand

Thank-you for purchasing this quality Philips product.

Philips New Zealand Ltd guarantees this product against defective components and faulty workmanship for a period of 12 months. Any defect in materials or workmanship occurring within 12 months from the date of purchase subject to the following conditions will be rectified free of charge by the retailer from whom this product was purchased.

Conditions

1. The product must have been purchased in New Zealand. As proof of purchase, retain the original sales docket indicating the date of purchase.
2. The guarantee applies only to faults caused by defective components, or faulty workmanship on the part of the manufacturer.
3. The guarantee does not cover failures caused by misuse, neglect, normal wear and tear, accidental breakage, use on the incorrect voltage, use contrary to operating instructions, or unauthorised modification to the product or repair by an unauthorised technician.
4. Reasonable evidence (in the form of a sales docket) must be supplied to indicate that the product was purchased no more than 12 months prior to the date of your claim.
5. In the event of a failure, Philips shall be under no liability for any injury, or any loss or damage caused to property or products other than the product under guarantee.

This guarantee does not prejudice your rights under common law and statute, and is in addition to the normal responsibilities of the retailer and Philips.

How to claim

Should your Philips product fail within the guarantee period, please return it to the retailer from whom it was purchased. In most cases the retailer will be able to satisfactorily repair or replace the product.

However, should the retailer not be able to conclude the matter satisfactorily, or if you have other difficulties claiming under this guarantee, please contact

The Guarantee Controller

Philips New Zealand Ltd.

✉ P.O. Box 41.021

Auckland

☎ (09) 84 94 160

fax ☎ (09) 84 97 858

English

Meet Philips at the Internet
<http://www.philips.com>

Français

Español

中文



CLASS 1
LASER PRODUCT